



 Oregon
S C I E N T I F I C

+ECO Clima Control
Model: RMR500ES / RMR500ESU / RMR500ESA

User Manual

**+ECO Clima Control
RMR500ES / RMR500ESU /
RMR500ESA**

MANUEL DE L'UTILISATEUR

TABLE DES MATIÈRES

Respectons Notre Planete.....	2
Vue d'ensemble.....	2
Face Avant.....	2
Ecran LCD.....	2
Face Arrière.....	3
Sonde Sans Fil Exterieur - THGN500.....	3
Sonde Sans Fil - THGR122N.....	4
Au Commencement.....	4
Panneau Solaire.....	4
Alimentation de Secours.....	5
Espace de Titre.....	5
Sonde Sans Fil.....	6
Horloge et Calendrier.....	6
Réception de l'Horloge.....	7
Régler Manuellement l'Horloge.....	7
Température et Humidité.....	8
Alerte de Moisissure.....	8
Prévisions Météorologiques.....	8

Rétro-éclairage.....	8
Reinitialisation.....	8
Caractéristiques.....	8
Précautions.....	9
À Propos d'Oregon Scientific.....	10
Europe - Déclaration de Conformité.....	10

RESPECTONS NOTRE PLANETE

Oregon Scientific™ est fier de présenter +ECO Clima Control, une horloge station météo respectueuse de l'environnement convertissant, à l'aide d'un panneau solaire, l'énergie solaire en source d'alimentation. Pratique et simple d'utilisation, vous n'avez qu'à élever le panneau solaire et le positionner directement face aux rayons du soleil pendant quelques heures pour recevoir l'énergie nécessaire à l'alimentation de l'appareil.

VUE D'ENSEMBLE

FACE AVANT (FIG 1)

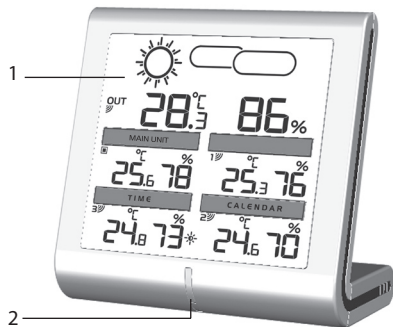

1. Ecran LCD
2. Voyant LED

ECRAN LCD (FIG 2)

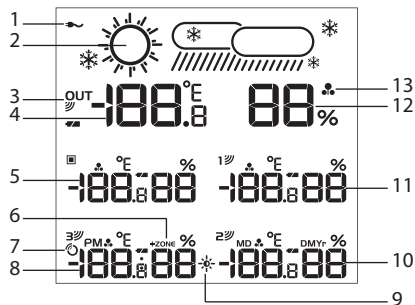

1. Icône de l'adaptateur secteur CA/CC
2. Icônes de prévisions météo
3. Icône de réception de la sonde sans fil extérieure
4. Affichage des températures extérieures pour la sonde THGN500*
5. Affichage des températures/humidités pour la zone de l'appareil principal
6. Fuseaux horaires
7. Indicateur de réception du signal de l'horloge
8. Affichage de l'horloge (ou affichage des températures/humidités pour la sonde sans fil en option)
9. Icône des rayons du soleil
10. Affichage du calendrier (ou affichage des températures/humidités pour la sonde sans fil en option)

11. Affichage des températures/humidités pour la sonde sans fil THGR122N
12. Affichage de l'humidité extérieure pour la sonde THGN500*
13. Alerte d'humidité

* Ce produit est conçu pour afficher les relevés des températures et d'humidité de la sonde THGN500 uniquement dans la zone de température/humidité.

FACE ARRIÈRE (FIG 3)

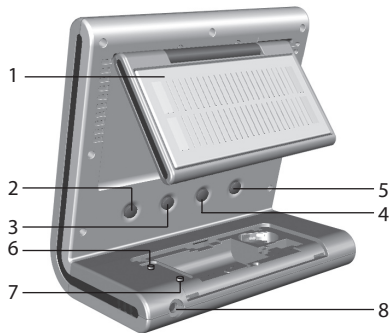

1. Panneau solaire
2. ☉ : Vous permet d'alterner entre les affichages de

l'horloge, du calendrier, de la température/humidité ; et d'entrer dans le mode réglage

3. ▲ : Augmente la valeur d'un réglage, active le signal de réception de l'horloge
4. ▼ : Diminue la valeur d'un réglage, désactive le signal de réception de l'horloge
5. ☀ : Permet d'activer le rétro-éclairage
6. **RESET (REINITIALISER)** : Réinitialise l'appareil aux réglages par défaut
7. °C / °F : Permet de sélectionner la gamme de mesure de la température
8. Prise de l'adaptateur secteur

SONDE SANS FIL EXTERIEURE - THGN500 (FIG 4)

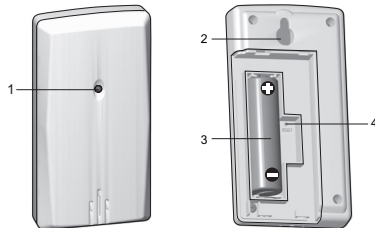

1. Indicateur LED
2. Trou de fixation murale
3. Compartiment des piles
4. Fente **RESET** (Réinitialiser)

SONDE SANS FIL - THGR122N (FIG 5)

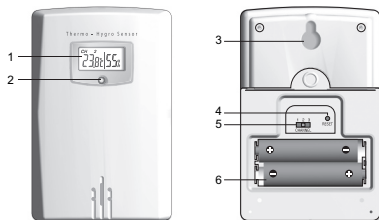

1. Affichage LCD
2. Indicateur LED
3. Trou de fixation murale
4. Fente **RESET** (Réinitialiser)
5. Bouton **CHANNEL**
6. Compartiment des piles

AU COMMENCEMENT

PANNEAU SOLAIRE

Ce produit utilise une pile rechargeable de 600 mA que vous devez charger à l'aide du panneau solaire. Si vous chargez la pile pour la première fois, nous vous recommandons de la charger pendant au moins 12 heures en élevant et positionnant le panneau solaire de telle manière qu'il soit directement face au soleil.

IMPORTANT Elevez le panneau solaire et positionnez-le à plus de 90°.

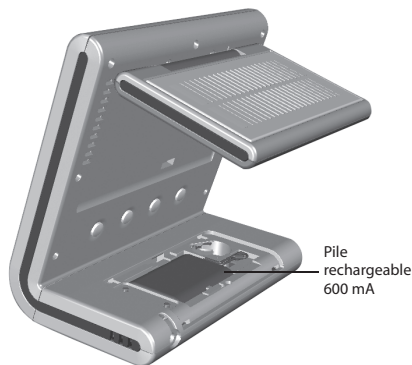

Si la pile rechargeable est presque vide, le voyant LED situé sur l'appareil principal et l'icône ☼ clignoteront. Exposez le panneau solaire directement face au soleil pendant approximativement 5 à 6 heures pour recharger la pile. La durée de vie de la pile sera d'environ 2 mois.

ASTUCES

- Pour de meilleurs résultats pendant le chargement de la pile, évitez de positionner le produit derrière les vitres d'une fenêtre, exposez-le directement face aux rayons du soleil.
- Ne pas rayer la surface du panneau solaire ou ne pas la nettoyer avec un détergeant agressif.

- Ne pas exposer le panneau solaire à la pluie, la neige ou l'humidité.
- La durée de chargement de la pile rechargeable ou sa durée de fonctionnement est déterminée par l'intensité du soleil ou le positionnement du panneau solaire.

ALIMENTATION DE SECOURS

Piles CR2032

Dans l'éventualité où la pile rechargeable est vide, les deux piles CR2032 peuvent être utilisées comme alimentation de secours pour l'appareil principal.

1. Retirez le couvercle du compartiment des piles.
2. Insérez les piles, en respectant les polarités.
3. Appuyez sur **RESET (REINITIALISER)** après chaque changement de piles.

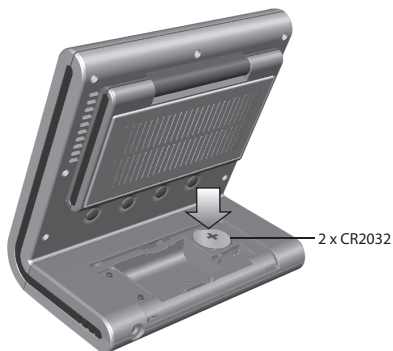

EMPLACEMENT	SIGNIFICATION
Zone de température/humidité extérieure (THGN500)	La pile de la sonde sans fil est faible
Zone de l'appareil principal	Piles CR2032
Zone de la sonde sans fil (THGR122N)	Piles de la sonde sans fil faibles
Zone de l'horloge et du calendrier (ou zone des sondes en option)	Piles des sondes en options faibles

Adaptateur secteur (non inclus)

Vous pouvez également utiliser un adaptateur secteur pour recharger la pile. Une fois branché, l'appareil principal affichera l'icône .

ESPACE DE TITRE

Vous pouvez insérer des noms sur l'appareil principal comme indiqué dans la Fig. 1.

Trois espaces sont disponibles, sept espaces vides et trois espaces en lettres capitales comme « MAIN UNIT », « TIME » et « CALENDAR ». Vous pouvez également insérer dans l'espace vierge le nom de l'emplacement du THGR122N ou d'autres sondes installées.

REMARQUE Si vous installez des sondes en option « CALENDAR » et « TIME » seront remplacés.

SONDE SANS FIL

Ce produit peut être accompagné à tous moments de 4 sondes au maximum relevant en divers endroits la température et l'humidité relative.

Vous trouverez dans la boîte 2 sondes (THGN500 et THGR122N), vous pouvez les compléter de 2 sondes sans fil en option vendues séparément.

Des capteurs à distance sans fil comme ceux-ci-dessous peuvent être achetés séparément:

- THGR122N / THGN122N
- THGN132N
- THGR228N / THGN228N
- THGR238N / THGN238N

Installation de la sonde sans fil :

1. Ouvrez le compartiment des piles et insérez les piles en respectant les polarités.
2. Sélectionnez un canal. Appuyez sur **RESET**.
3. Fermez le couvercle du compartiment des piles.
4. Positionnez la sonde à 30 m maximum (98 pieds) de l'appareil principal.

REMARQUE Utilisez des piles alcalines pour un usage prolongé et des piles au lithium pour la consommation lors de températures inférieures au gel.

Recherche d'une sonde :

Appuyez et maintenez simultanément ▲ + ▼.

L'icône de réception de la sonde sans fil indiquera le statut suivant :

ICONE	DESCRIPTION
OUT → OUT	L'appareil principal est à la recherche de la/des sonde(s).
OUT → OUT → OUT → OUT	Un canal a été trouvé.
OUT	La sonde est introuvable.

ASTUCE La distance de transmission peut varier en fonction de plusieurs facteurs. Vous pouvez essayer plusieurs emplacements, afin d'obtenir les meilleurs résultats possibles.

HORLOGE ET CALENDRIER

REMARQUE Si des sondes en option sont installées :

- L'affichage de l'horloge et du calendrier sera remplacé par les relevés de température/humidité.
- Appuyez sur ☺ pour alterner entre l'affichage de l'horloge et de la température/humidité.

RÉCEPTION DE L'HORLOGE

Ce produit est conçu pour synchroniser automatiquement l'horloge avec le signal radio.

RMR500ES :

EU : Signal DCF-77 : dans un rayon de 1500 Km (932 miles) depuis Frankfort, Allemagne.

RMR500ESU :

UK : Signal MSF-60 : dans un rayon de 1500 Km (932 miles) depuis Anthorn, Angleterre.

RMR500ESA :



Signal WWVB-60 : dans un rayon de 3200 km (2000 miles) de Fort Collins, Colorado.

Pour activer / désactiver le signal de réception de l'horloge :

Appuyez et maintenez ▲ pour activer, ou ▼ pour désactiver la réception du signal.

REMARQUE La réception prend de 2 à 10 minutes. Si le signal est faible, 24 heures peuvent être nécessaires pour obtenir un signal valide. Si la réception échoue, positionnez votre appareil à proximité d'une fenêtre, appuyez et maintenez ▲ pour forcer la recherche de signal.

Indicateur de réception du signal de l'Horloge :

SIGNAL FORT	SIGNAL FAIBLE / AUCUN
	

REGLER MANUELLEMENT L'HORLOGE

Pour régler manuellement l'horloge, vous devez, tout d'abord, désactiver la réception du signal.

1. Appuyez et maintenez le bouton ☺.
2. Appuyez sur ▲ ou ▼ pour modifier les réglages. Les réglages s'effectuent dans l'ordre suivant : Fuseau horaire, format 12/24 heures, heure, minutes, année, mode calendrier (format mois-jour / jour –mois) mois, jour.
3. Appuyez sur ☺ pour confirmer.

RMR500ES / RMR500ESU : La fonction de fuseau horaire règle l'horloge à +/- 23 heures de l'heure du signal reçu. Si vous avez désactivé la réception du signal de l'horloge, ne configurez pas de valeur pour le fuseau horaire.

RMR500ESA : Sélectionnez le fuseau horaire : (0) Pacifique, (+1) Montagnes, (+2) Central ou (+3) Côte Est.

TEMPÉRATURE ET HUMIDITÉ

Pour sélectionner l'unité de température :

Appuyez sur °C / °F.





REMARQUE "HH.H" ou "LL.L" s'affichera si la température reçue est hors de portée de la gamme spécifiée.

ALERTE DE MOISSURE

Ce produit est équipé d'une fonction d'alerte de moisissure pour empêcher sa formation. Si l'humidité est supérieure à 60%, l'icône d'alerte de moisissure  clignotera, elle ne s'arrêtera de clignoter qu'une fois l'humidité inférieure à 60%.

PRÉVISIONS MÉTÉOROLOGIQUES

Ce produit vous permet de connaître les prévisions météorologiques pour les 12 à 24 heures dans un rayon de 30 à 50 Km (19-31 miles) avec un taux de fiabilité de 75 %.

	Ensoleillé
	Partiellement nuageux
	Nuageux
	Pluvieux
	Neigeux

RÉTRO-ÉCLAIRAGE

Appuyez sur  pour activer le rétro-éclairage LED pendant 5 secondes.

REINITIALISATION

Appuyez sur **RESET** pour que l'appareil revienne aux réglages par défaut.

CARACTÉRISTIQUES

TYPE	DESCRIPTION
APPAREIL PRINCIPAL	
L x l x H	130 x 80 x 130 mm (5.1 x 3.15 x 5.1 pouces)
Poids	400 g (14.11 onces) sans les piles
Fréquence du signal	433 MHz
Plage de mesure de la température	-5°C à 50°C (23°F à 122°F)
Gamme de l'humidité	25% - 95%
Alimentation	pile rechargeable 600 mA ; adaptateur secteur CA/CC 6V (non inclus) ; 2 piles CR2032 (alimentation de secours)
SONDE SANS FIL (THGN500)	
L x l x H	50 x 22 x 96 mm (1,9 x 0,9 x 3,8 pouces)
Poids	63 g (2,22 onces) sans les piles
Fréquence du signal	433 MHz

Nombre de canaux	1
Distance de transmission	30 m (98 pieds) sans obstruction
Plage de mesure de la température	-20°C à 60°C (-40°F à 140°F)
Gamme de l'humidité	25% - 95%
Alimentation	1 pile UM-3 (AA) 1,5V
SONDE SANS FIL (THGR122N)	
L x l x H	92 x 60 x 20 mm (3,6 x 2,4 x 0,79 pouces)
Poids	63 g (2,22 onces) sans les piles
Fréquence du signal	433 MHz
Nombre de canaux	3
Distance de transmission	30 m (98 pieds) sans obstruction
Plage de mesure de la température	-20°C à 60°C (-40°F à 140°F)
Gamme de l'humidité	25% - 95%
Alimentation	2 piles UM-4 (AAA) 1,5V

PRECAUTIONS

- Ne pas soumettre le produit à une force excessive, au choc, à la poussière, aux changements de température ou à l'humidité.
- Ne pas couvrir les trous de ventilation avec des journaux, rideaux etc.
- Ne pas immerger le produit dans l'eau. Si vous renversez du liquide sur l'appareil, séchez-le immédiatement avec un tissu doux.
- Ne pas nettoyer l'appareil avec des matériaux corrosifs ou abrasifs.
- Ne pas trafiquer les composants internes. Cela invalidera votre garantie.

- N'utilisez que des piles neuves. Ne pas mélanger des piles neuves et usagées.
- Les images de ce manuel peuvent différer de l'aspect réel du produit.
- Lorsque vous désirez vous débarrasser de ce produit, assurez-vous qu'il soit collecté séparément pour un traitement adapté.
- Le poser sur certaines surfaces en bois peut endommager la finition du meuble, et Oregon Scientific ne peut en être tenu responsable. Consultez les mises en garde du fabricant du meuble pour de plus amples informations.
- Le contenu du présent manuel ne peut être reproduit sans la permission du fabricant.
- Ne pas jeter les piles usagées dans les containers municipaux non adaptés. Veuillez effectuer le tri de ces ordures pour un traitement adapté si nécessaire.
- Veuillez remarquer que certains appareils sont équipés d'une bande de sécurité. Retirez la bande de sécurité des piles avant la première utilisation.

REMARQUE Les caractéristiques techniques de ce produit et le contenu de ce manuel peuvent être soumis à modifications sans préavis.

REMARQUE Caractéristiques et accessoires ne seront pas valables pour tous les pays.

Pour plus d'information, contacter le détaillant le plus proche.

À PROPOS D'OREGON SCIENTIFIC

Pour plus d'informations sur les produits Oregon Scientific France, rendez-vous sur notre site:

www.oregonscientific.fr.

Si vous êtes aux Etats-Unis, vous pouvez contacter notre support consommateur directement sur le site:

www2.oregonscientific.com/service/support.asp

Pour des renseignements internationaux, rendez vous sur le site:

www2.oregonscientific.com/about/international.asp.

EUROPE - DECLARATION DE CONFORMITE

Par la présente Oregon Scientific déclare que l'appareil +ECO Clima Control (Modèle:RMR500ES / RMR500ESU / RMR500ESA) est conforme aux exigences essentielles et aux autres dispositions pertinentes de la directive 1999/5/CE. Une copie signée et datée de la déclaration de conformité est disponible sur demande auprès de notre Service Client.



PAYS CONCERNÉS RTT&E

Tous les pays Européens, la Suisse **CH**

et la Norvège **N**